

ソーラー灯

FL10相当
バッテリー内蔵

器具

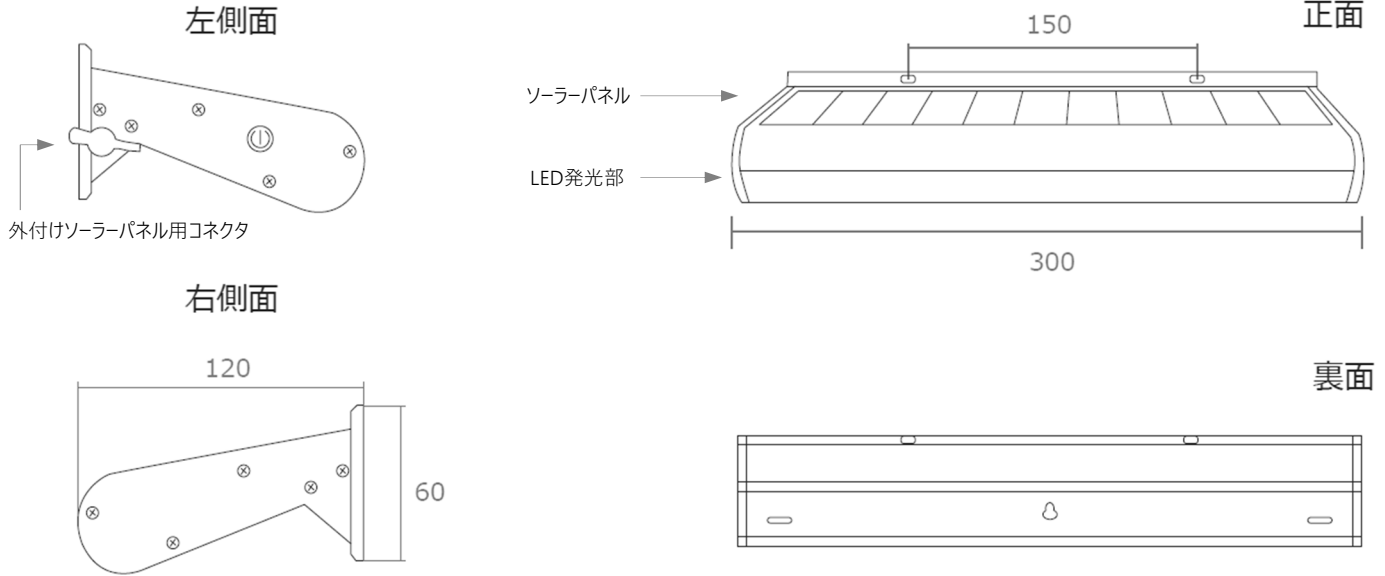

(備考)

- 日没時30lx以下の目安は、薄暗くなった時となります。例えば20lx以下の場合は暗くなった時の目安です
- 直接太陽光が当たる場所へ設置をしてください。冬季積雪する場所では充電が出来ない可能性があります。
- 曇りまたは雨天の場合、満充電後約60時間点灯が可能です
(目安：12時間/夜×5日間 = 60時間)
※地域によって日の入・日の出時間が変わる影響により想定より点灯時間が短くなる場合があります
※バッテリーの状態（寿命低下等）により満充電時間が想定より時間が掛かったりバックアップ時間が短くなる事が想定されます。
- 5時間点灯後から消灯（日入時30lx異常検知後）までの間は、電池消耗を抑えるため明るさが自動的に75%程度に抑えられます。

アイデックスインターナショナル社製

部番	品名	型式・材質	備考
1	発光部	LED	
2	本体	アルミニウム合金	IP65
3	サイドカバー	ABS	
4	LEDカバー	PC	
5	ソーラーパネル	強化ガラス	
6	付属（ビス）	Φ3×26	2個
7	付属（樹脂アンカー）	φ6×28	2個

消費電力	5W
全光束	630lm / 570lm
光効率	126 / 113 (lm/W)
色温度	6000K / 3000K
多結晶シリコン	5.5V 5W
リチウムイオン電池	3.7V 5200mAh
センサー（入）	日没時30lx以下検知後、自動点灯
センサー（切）	日入時30lx以上検知後、自動消灯
満充電時間	8時間（直接光が十分当たることが条件）
バックアップ時間	約60時間
使用温度	-25°C ~ +65°C
寸法	W300×D60×H120
質量	1.0kg
LED設計寿命	40,000時間
バッテリー寿命	約5年

使用に関する注意点

- LED素子はばらつきがあるため、発光色が同一ではない場合があります
- LED光源のみの交換は出来ません。交換が必要な場合は器具本体もしくはLEDモジュールの交換となります。
- 調光器との併用は出来ません（外部電源は使用出来ません）
- 硫黄成分や腐食ガスが発生する場所でのご使用はお控えください。

△安全に関する注意点

- 設置工事の際、濡れた素手での作業はお控えください。
- バッテリーを内蔵しているため、器具の分解・改造は禁止します。
- 既存の取付金具を使用する場合はLED質量に耐えられるよう施工者及び使用者責任のもと補強対策を行ってください。
- 日中太陽光がしっかり当たる場所に設置してください。
- 光を直視することは目を痛める可能性があるため避けてください。

型式 AI-L300- (□□□□K) III

図番 AILLEDL300K III GD701

発売日 2023.08.01

承認 折田 確認者 梅原

設置後の動作手順

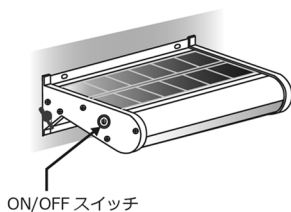

本体左サイドの ON/OFF スイッチを長押しし、点灯させます。点灯後はすぐにスイッチから指を離してください。

■日中の ON 状態の確認方法

本体のソーラーパネル全体に黒い布等を被せると自動点灯するか確認できます。

設置方法

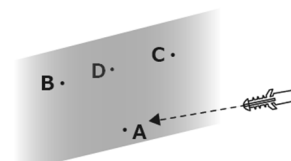

1. 製品本体の固定用の穴に合わせて、設置面の 3 箇所に穴を開け、樹脂アンカーを挿入してください。

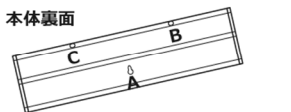

2. A 箇所の樹脂アンカーに固定用ビスを入れ、製品本体を引っ掛けます。

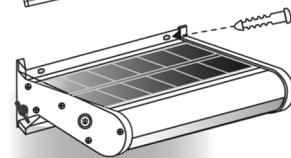

3. B・C 箇所に固定用ビスにて製品本体を固定します。適宜増し締めを行い、製品本体が確実に固定されたことを確認してください。

※1200mmの場合は付属品のアンカー・ビスは 4 本となり穴を A~D の 4 箇所開け、4 本の固定用ビスで設置してください。

製品・付属品の名称

■本体製品

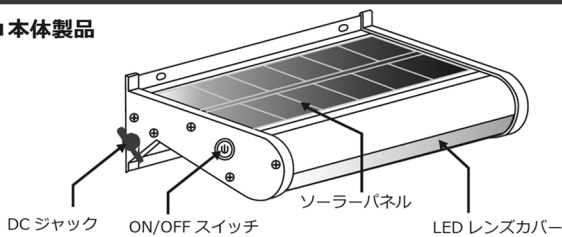

■付属品

- 樹脂アンカー (3 個) ※1200mmの場合 (4 個)
- 固定用ビス (3 本) ※1200mmの場合 (4 本)

■オプション (別売り)

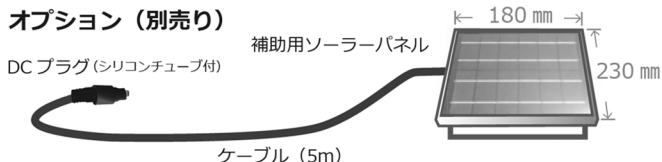

設置後の運用状態について

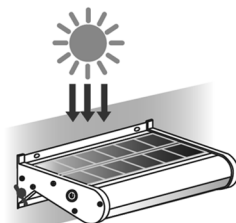

直射日光の下ですと約 8 時間で満充電できます。(自動充電)

直接太陽光のあたりにくい場所でも補助ソーラーに繋げば充電をサポートできます。

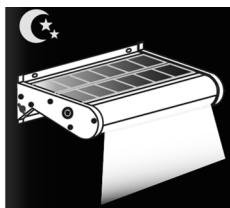
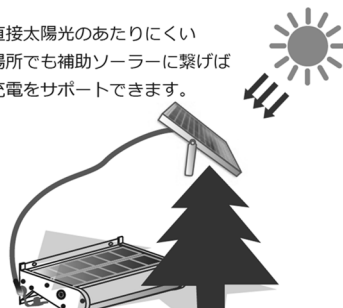

日没時、照度が 30lux 以下になったことを検知後自動点灯します。(照度 30lux 以下の目安は薄暗くなった時)

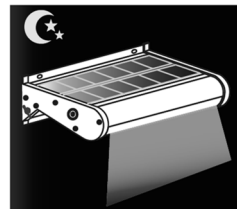

自動点灯から約 5 時間後、節電のために発光量が 25% 減となります。

オプションの補助ソーラーパネルで充電サポート
北側設置や太陽光があたりにくい場所での充電解消

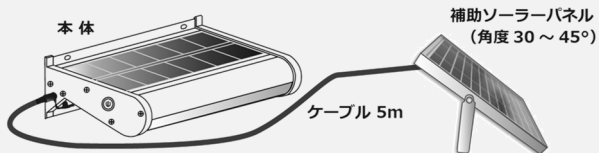

⊘ 本体の DC ジャックに補助ソーラーパネル (DC プラグ) 以外は絶対に差込みしないで下さい。故障の原因となります。

使用用途例



基本的には直射日光がソーラーパネルにあたる場所にて設置をお願いします。直射日光を妨げる障害物などがある場所では補助ソーラーを設置できます。または冬季積雪する場所では充電ができない可能性があります。

使用に関する注意点

- LED素子はばらつきがあるため、発光色が同一ではない場合があります
- LED光源のみの交換は出来ません。交換が必要な場合は器具本体もしくは LEDモジュールの交換となります。
- 調光器との併用は出来ません (外部電源は使用出来ません)
- 硫黄成分や腐食ガスが発生する場所でのご使用はお控えください。

△安全に関する注意点

- 設置工事の際、濡れた素手での作業はお控えください。
- バッテリーを内蔵しているため、器具の分解・改造は禁止します。
- 既存の取付金具を使用する場合はLED質量に耐えられるよう施工者及び使用者責任のもと補強対策を行ってください。
- 日中太陽光がしっかり当たる場所に設置してください。
- 光を直視することは目を痛める可能性があるため避けてください。

型式 AI-L- (□□□□K) III

図番 AILLEDL00KIII GD701

発売日 2023.08.01

承認 折田 確認者 梅原